

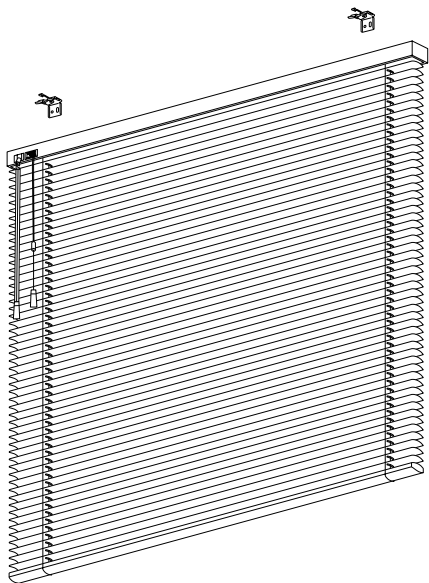

VENECIANAS INDEFORMABLES PVC

GUÍA DE INSTALACIÓN



Comprobamos las piezas

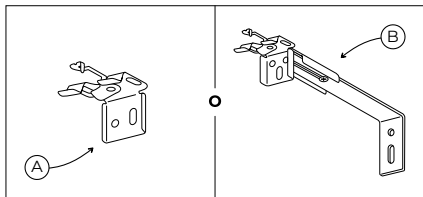

Soportes A o soportes B

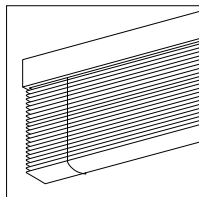

Veneciana

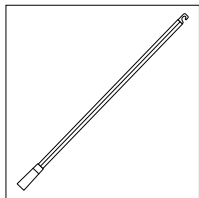

Varilla

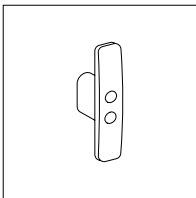

Cornamusa

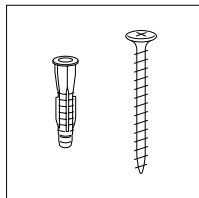

Tacos y tornillos*

**Si la instalación se va a realizar en alguna superficie que no sea ladrillo, es recomendable adquirir alguna tornillería específica.*

Necesitamos

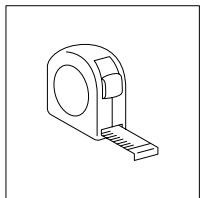

Cinta métrica

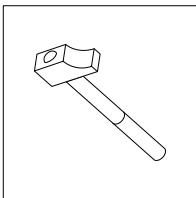

Martillo

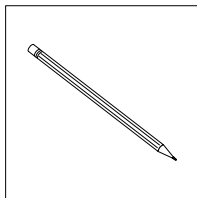

Lápiz

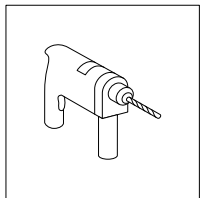

Taladro

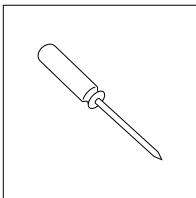

**Destornillador
de estrella**

1| Ubicamos los soportes

PARED

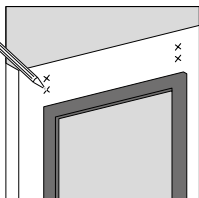

Medir y marcar

TECHO

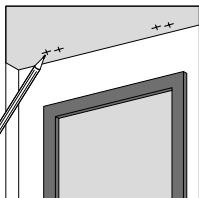

Medir y marcar

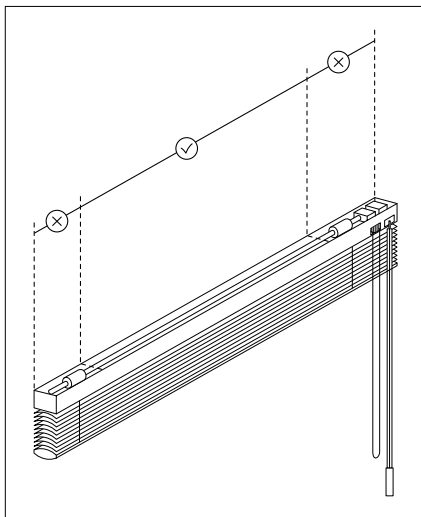

Con el metro, **medimos** y **marcamos** con un lápiz la ubicación de los soportes para que no coincidan con los mecanismos internos de la veneciana. Repartimos el número de soportes recibidos entre el ancho del estor.

2 | Fijamos los soportes

INSTALACIÓN A PARED

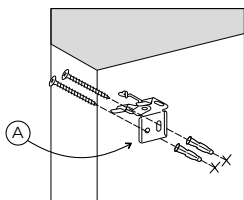

Taladrar y atornillar

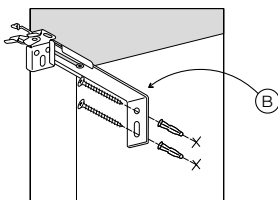

Taladrar y atornillar

INSTALACIÓN A TECHO

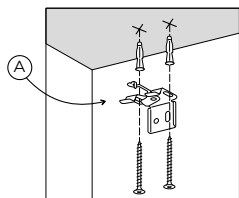

Taladrar y atornillar

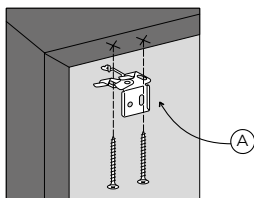

Taladrar y atornillar

Taladramos, colocamos los tacos y fijamos los soportes ya sea a **pared** (soporte A o B) o a **techo** (soporte A). También podemos colocar la veneciana en el **junquillo** de la ventana con el soporte A.

3 | Fijamos la veneciana

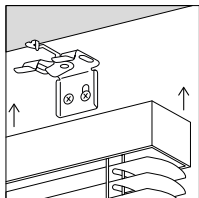
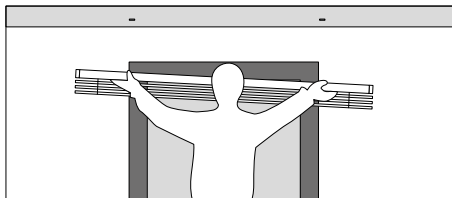

Posicionar

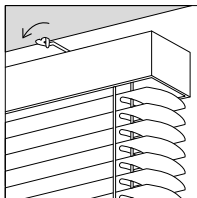

Girar

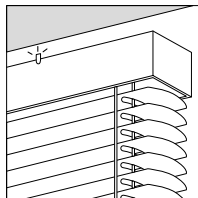

Enganchar

El soporte A y el soporte B funcionan de la misma manera, por eso seguiremos los dibujos del soporte A para ambos.

Abrimos las pestañas para que estén perpendiculares a la pared de la ventana. **Insertamos** la veneciana en los soportes y **giramos** las pestañas hacia la izquierda para que se quede bien sujeta.

4 | Sistema varilla y cornamusa

VARILLA

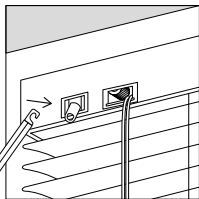

Posicionar

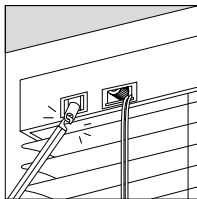

Enganchar

CORNAMUSA

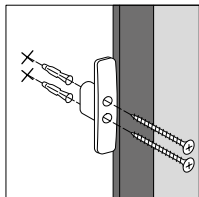

Taladrar y atornillar

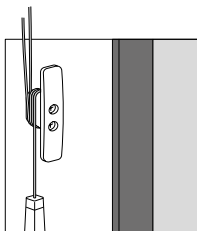

La **cornamusa** se fija a la pared para que los niños no puedan jugar con el cordón, evitando accidentes. **Aconsejamos fijarla a una altura mínima del suelo de 150 cm.**

La **varilla** puede soltarse durante el transporte, esta se engancha fácilmente en el orificio del cabezal previsto para ello.

A continuación, **ubicamos y marcamos** donde queremos poner la **cornamusa**. Taladramos, colocamos los tacos y fijamos la pieza.

Visita los videos de instalación
de nuestros productos,
en nuestro canal de Youtube.

Atención al cliente

soporte@cortinadecor.com

966 181 033

www.cortinadecor.com

